

AXENT
SWITZERLAND

USER MANUAL

用户手册

Intelligent Toilet
电子坐便器
SlimS 喜霖

感谢您的信任

衷心感谢您购买 AXENT 产品，在您使用产品之前，您可以从本手册中了解有关产品使用方法等重要事项。

请您遵循本手册的记载事项。

请在阅读后妥善保管，以备日后需要时查阅。

因公司产品不断改进，如有变更，恕不另行通知。

本手册插图仅为示意图，具体请以产品实物为准。

我们期待您能通过本手册掌握产品的使用方法。

为确保该产品能提供最佳的功能及保证您的人身安全，我们请您：

在首次使用前，认真阅读本手册。

目录

应用程序

“AXENT 智控”能做什么？	4
关于“AXENT 智控”	4

安全须知	5
------------	---

产品简介

概览	8
坐便器	9
旋钮	9
遥控器	10

坐便器使用说明

旋钮操作图示	11
冲刷	12
臀部清洗	12
女性清洗	13
清洗强度调节	13
喷管位置调节	14
一级功能模式	14
一级功能模式 > 静音模式设置	15
一级功能模式 > 智能节电设置	15
一级功能模式 > 着座自洁设置	15
二级功能模式	16
二级功能模式 > 夜灯设置	16
休眠待机模式	16
恢复出厂设置	17

遥控器使用说明

臀部清洗	18
女性清洗	18
自动按摩	18
清洗强度调节	18
喷管位置调节	19
水温调节	19
座温调节	19
智能节电设置	19
夜灯设置	19
静音设置	20
着座自洁设置	20
休眠待机模式	20

清洁与维护

喷管清洁	21
活水置换	22
过滤网清洁	22

目录

漏电保护器维护	23
长期不使用	23
产品表面清洁	23
更换电池	24
故障与解答	25
尺寸图	27
尺寸图	28
产品技术规格	29
保修卡	31

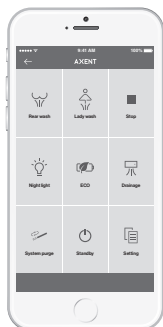

“AXENT 智控”能做什么？

安装“AXENT 智控”后，手机可以像遥控器一样，根据您的需求设定冲洗流量、位置、温度及冲洗顺序，同时可以自动调用您的个性化设定，为您打造一台如您所需的智能坐便器。



关于“AXENT 智控”

您可以在 Google Play 商店下载安卓版“AXENT 智控”，或者在 App Store 下载 iOS 版“AXENT 智控”。

您也可以扫描二维码，自动选择适合您系统的版本。

如果无法通过以上方法下载，请访问下方官网的下载页面。

www.axentbath.com » 下载







安全须知

使用前请仔细阅读以下安全须知，以便正确使用产品。注意以下警告，其与安全相关！

凡不遵照下述条例所造成的损失，本公司将不承担任何责任。

- 本设备为“Ⅰ”类电器，因此必须与接地系统连接。
- **凡身体、感知、智力能力缺陷或经验和常识缺乏的人（包括儿童）因其认知能力有限和（或）没有必要知识，在没有监护的情况下不得使用该设备。除非他们得到了对其安全负责的人关于该项产品使用的监护或指导。未经看管的儿童不得单独使用该设备，并确保儿童不能玩耍器具。**
- 作为电气设备，该设备不得在潮湿或湿润的环境中使用。若该设备应用在浴室内，则应当安装排气扇或通风口，以确保浴室中良好的空气流通。

标识说明

符号	说明	符号	说明
	交流电压或电流		温馨提示
	直流电压或电流		危险！高风险，可能导致死亡或重伤
	符合中华人民共和国无线电管理规定的技术标准，代表其核准代码		警告！中风险，可能导致重伤
	产品符合中国质量认证中心开展的自愿性认证安全要求		注意！低风险，可能导致轻伤
	保护接地		提醒，可能导致财产损失

安全须知

危险!

降低触电或火灾的风险

- 用于本产品连接的插座回路必须有漏电保护，且具备电流不超过 30mA 的漏电保护器和有效的接地回路。
- 插座必须可靠接地，请按照国家规定正确安装地线。
- 确保插座和插头的位置与淋浴房或浴缸的水平距离至少 600mm。
- 严禁将本产品带电部件放置或浸入水或其他液体中。如不慎发生，请勿触碰产品带电部件并立即断电。
- 如果电源线受损，请立即断电并联系当地供应商或致电服务热线更换电源线。仅限具有相关资质或本公司授权的技术人员可以更换电源线。

警告!

降低烧伤、触电、火灾或人员受伤的风险

- 严禁使用过松插座。
- 严禁湿手拔 / 插电源插头。
- 严禁随意拉扯电源插头或电源线。
- 严禁将香烟、炉子等燃烧物和易燃物丢进坐便器或者置于产品附近。
- 严禁在上盖或者座圈上放置重物或者踩踏。
- 当长时间坐在坐便器上，应将座圈温度关闭。
当下述人群使用坐便器时，旁人应将座圈温度关闭：小孩、老人或者其他不会调节合适的座圈温度的人，伤残人士及其他无自由活动能力的人，已服用了可导致嗜睡的药物的人（安眠药，感冒药等），过量服用酒精饮品的人，极度疲劳的人或者其他可能会陷入无意识状态的人。

注意!

避免因使用不当导致产品故障或损坏

- 严禁使用工业用水、循环水、海水或废水作为水源，请使用符合生活饮用卫生标准的水源。
- 严禁过度弯曲、挤压、缠绕供水软管。
- 严禁使用以下物品用来清洁产品：苯、涂料稀释剂、去污粉、尼龙刷子等，请使用稀释的中性清洁剂清洁产品。
- 严禁旧软管组件重复利用，请使用产品附带的新软管组件。
- 严禁用重力撞击陶瓷。
- 严禁将产品倒置放置。
- 使用广播等无线电设备时请远离产品，可能干扰广播。

安全须知

- 请勿向坐便器内投入报纸、纸尿垫、妇用卫生巾等容易堵塞的物品。
- 请勿将遥控器与水接触。
- 清洁时请断开电源，需清洁电源插头时请使用干布清洁。
- 请勿将产品直接暴露于日光下，可能造成褪色或者坐便器温度不稳定。
- 卫生间的温度应该在 4℃ 以上。
- 使用时请勿倚靠上盖，可能损坏上盖。

使用电池注意事项

- 电池与产品接触件应保持清洁，必要时可用湿布擦净，待干燥后按极性标识正确装入。
- 请同时更换一组电池中的所有电池，新旧电池不能混用。
- 请勿混用不同电化学类型或牌号的电池，可能导致使用中的电池处于过放电状态，增加漏液的可能性。
- 请勿通过加热或充电方式使一次性电池再生，可能发生爆炸。
- 请勿将电池短路、加热、投入火中或试图拆开。
- 请勿将电池置于高温表面或暴露在阳光直射等极端环境下，可能导致漏液。
- 废电池不要随意丢弃，请按国家相关规定进行处理。
- 请务必使用碱性电池，避免电池漏液而造成遥控器损坏。
- 若长时间不使用电池，请将电池取出，避免电池漏液而造成遥控器损坏。

产品简介

概览

[E010-01]

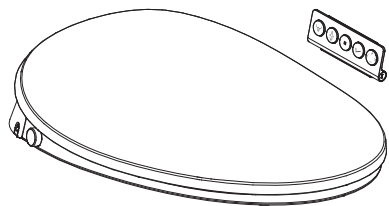

[E010-E1]

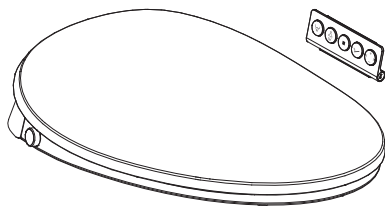

[E011-01]

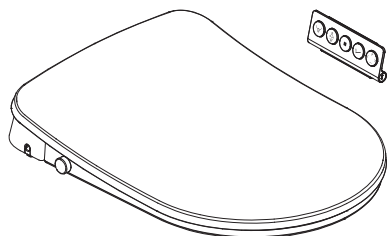

[E011-E1]

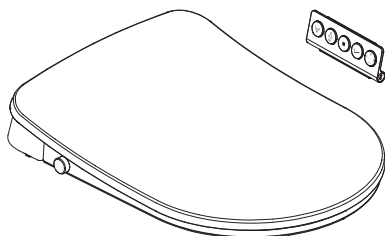

[E012-01]

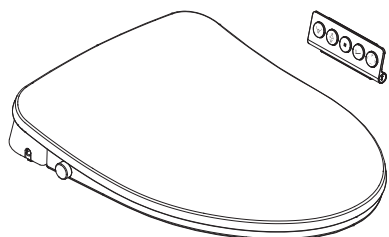

[E012-E1]

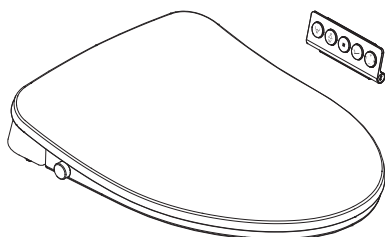

[E010-11]

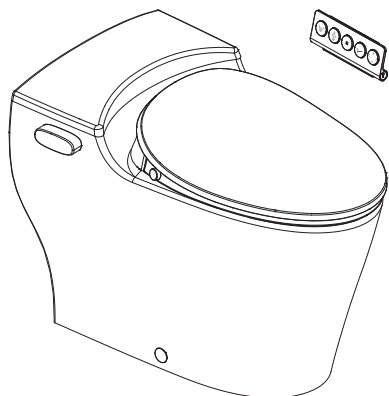

本手册采用 [E010-01] 的图解进行说明。

产品简介

坐便器

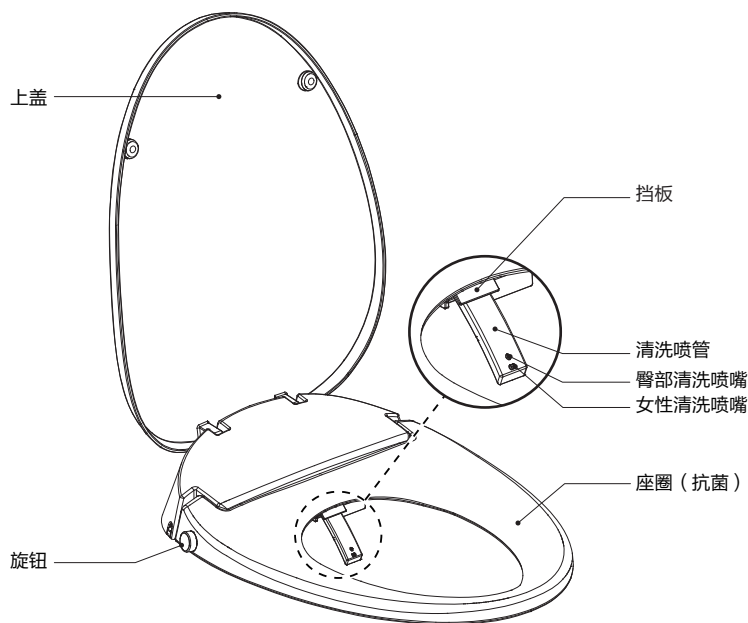

旋钮

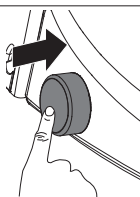

按

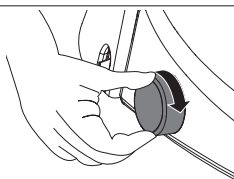

前旋

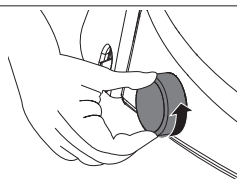

后旋

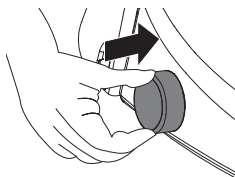

按住

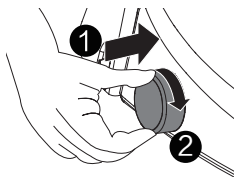

按住前旋

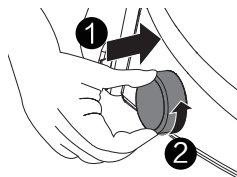

按住后旋

产品简介

遥控器

界面展示

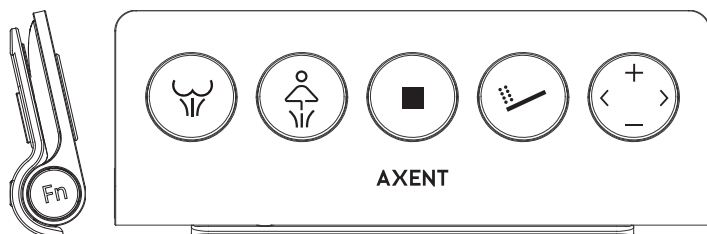

! 收到遥控器有效指令时，坐便器会发出“嘀”的提示音。收到遥控器无效指令时，坐便器会发出“嘀嘀”的提示音。

当操作超出档位范围时，坐便器会发出一声“嘀~”的长鸣。

遥控器电量不足时会影响遥控器的使用效果，请及时更换电池。

配对

更换遥控器时，需要重新配对。

配对前请确保遥控器电量充足。

切断坐便器电源超过 30 秒钟后，为其接通电源，



待坐便器发出“嘀嘀嘀”三声时，在 20 秒钟内连按【停止】键，直到坐便器发出“嘀~嘀~嘀~”三声长鸣，配对成功。

坐便器使用说明

旋钮操作图示

快捷臀部清洗

旋钮基本功能

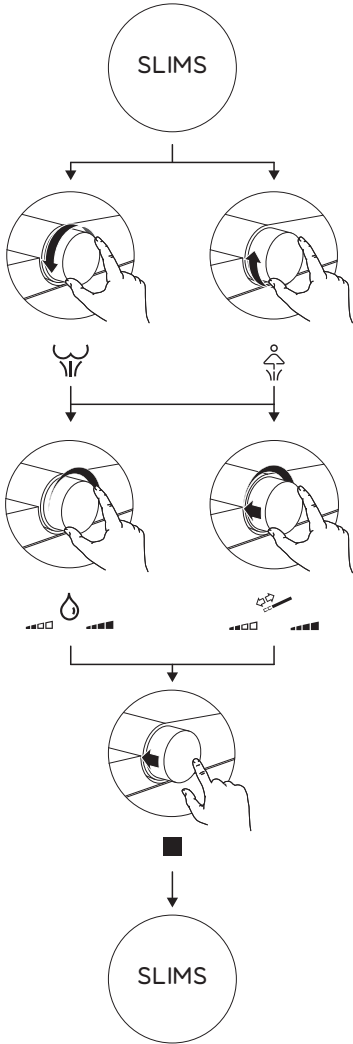
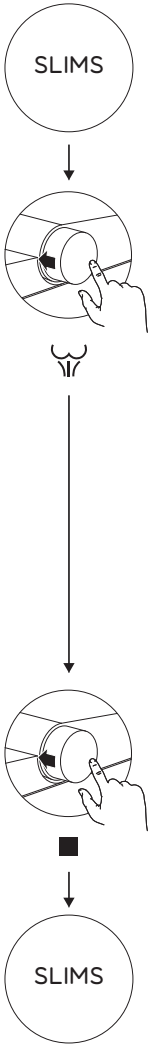

坐便器使用说明

冲刷

仅适用于 [E010-11]

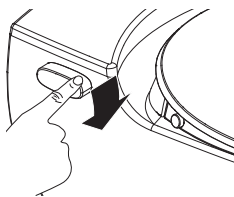

向下拨动冲刷开关，启动冲刷。

臀部清洗

人体着座，

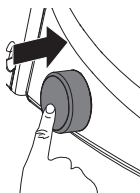

快捷臀部清洗

按旋钮，启动臀部清洗。

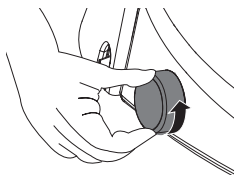

臀部清洗

后旋钮，启动臀部清洗。

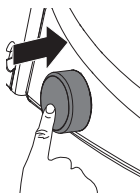

按旋钮，停止臀部清洗。

连续清洗 3 分钟后将自动停止。

坐便器使用说明

女性清洗

人体着座，

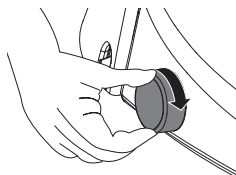

前旋旋钮，启动女性清洗。

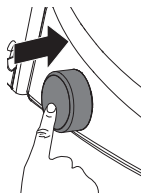

按旋钮，停止女性清洗。
连续清洗 3 分钟后将自动停止。

清洗强度调节

在清洗时，

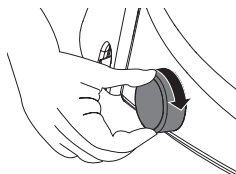

前旋旋钮，清洗强度逐渐增强。

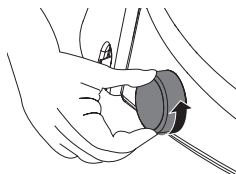

后旋旋钮，清洗强度逐渐减弱。

坐便器使用说明

喷管位置调节

在清洗时，

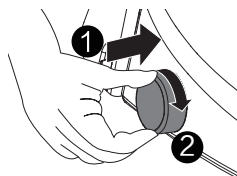

按住旋钮，前旋，喷管前进。

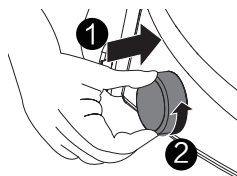

按住旋钮，后旋，喷管后退。

一级功能模式

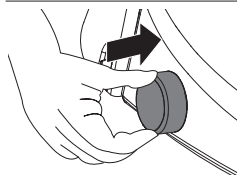

按住旋钮，直至夜灯慢闪时，松开旋钮，进入一级功能模式。

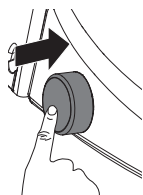

按旋钮，夜灯停止闪烁，坐便器发出“嘀”的一声，退出一级功能模式。

! 超过 3 分钟没有操作旋钮，将自动退出一级功能模式。

坐便器使用说明

一级功能模式 > 静音模式设置

出厂设置

非静音模式

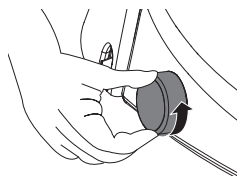

一级功能模式下，

后旋旋钮，进入或退出静音模式。

- 进入 无提示音；
- 退出 “嘀”的一声。

静音模式：系统将关闭所有提示声音。

一级功能模式 > 智能节电设置

出厂设置

恒温模式

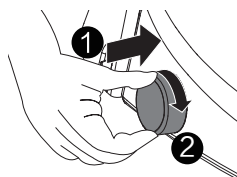

一级功能模式下，

按住旋钮，前旋，循环切换智能节电、恒温模式和关闭状态。

- 智能节电 “嘀”的一声；
- 恒温模式 “嘀~”的一声长鸣；
- 关闭状态 “嘀~”的一声长鸣。

智能节电：该模式下，系统将自主学习，使座圈根据用户使用习惯进行智能加热。

一级功能模式 > 着座自洁设置

出厂设置

开启

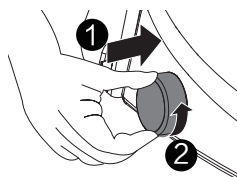

一级功能模式下，

按住旋钮，后旋，开启或关闭着座自洁功能。

- 开启 “嘀”的一声；
- 关闭 “嘀~”的一声长鸣。

着座自洁：在您着座时，坐便器自动对喷管进行清洁。

坐便器使用说明

二级功能模式

一级功能模式下，

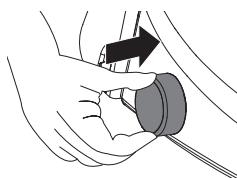

按住旋钮，直至夜灯快闪时，松开旋钮，进入二级功能模式。

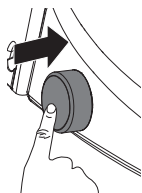

按旋钮，夜灯停止闪烁，坐便器发出“嘀”的一声，退出二级功能模式。

! 超过 3 分钟没有操作旋钮，将自动退出二级功能模式。

二级功能模式 > 夜灯设置

出厂设置

开启

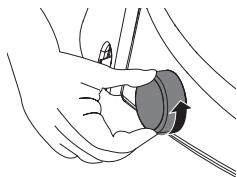

二级功能模式下，
后旋旋钮，开启或关闭夜灯功能。

休眠待机模式

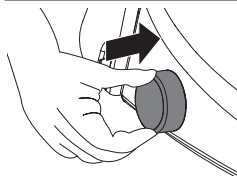

按住旋钮约 10 秒钟，坐便器发出“嘀”的一声，进入休眠待机模式。

待机超过 5 秒钟后，按旋钮，退出休眠待机模式。

休眠待机模式：此时处于低功耗模式，所有功能都处于关闭状态。

坐便器使用说明

恢复出厂设置

断开电源，约 30 秒钟后，

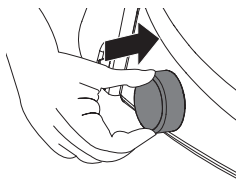

按住旋钮，接通电源，直至坐便器发出“嘀~嘀~嘀~”的三声长鸣，提示成功恢复出厂设置，松开旋钮。

遥控器使用说明

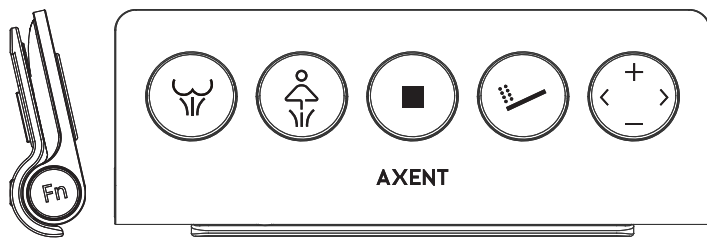

臀部清洗



臀部清洗

人体着座，按【臀部清洗】键，启动臀部清洗。



停止

按【停止】键，停止臀部清洗。

连续清洗约 3 分钟后将自动停止。

女性清洗



女性清洗

人体着座，按【女性清洗】键，启动女性清洗。



停止

按【停止】键，停止女性清洗。

连续清洗约 3 分钟后将自动停止。

自动按摩

出厂设置 移动按摩

可通过“AXENT 智控”应用程序进行设置。

自动按摩：当通过遥控器开启清洗时，将同时自动开启按摩功能。

清洗强度调节

在清洗时，



档位减

– 按【档位减】键，清洗强度减弱；



档位加

– 按【档位加】键，清洗强度增强。

遥控器使用说明

喷管位置调节

在清洗时，

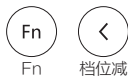

- 按住【Fn】键，再按【档位减】键，清洗喷管位置后退；

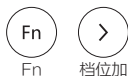

- 按住【Fn】键，再按【档位加】键，清洗喷管位置前进。

水温调节

在清洗时，



温度升高

- 按【温度升高】键，水温升高；



温度降低

- 按【温度降低】键，水温降低，最低档位将关闭加热功能。

座温调节



按住【Fn】键，再按【温度升高】键，座圈温度升高；

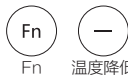

按住【Fn】键，再按【温度降低】键，座圈温度降低，最低档位将关闭加热功能。

智能节电设置

出厂设置

关闭



按住【Fn】键，再长按【女性清洗】键约3秒钟，开启或关闭智能节电模式。

- 开启 “嘀”的一声；

- 关闭 “嘀~”的一声长鸣。

智能节电：该模式下，系统将自主学习，使座圈根据用户使用习惯进行智能加热。

夜灯设置

出厂设置

开启



按住【Fn】键，再按【按摩】键，开启或关闭夜灯功能。

遥控器使用说明

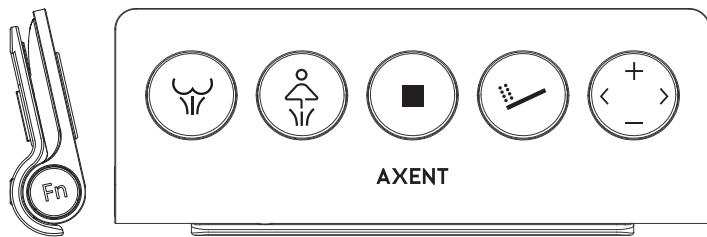

静音设置

出厂设置

非静音模式

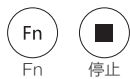

按住【Fn】键，再长按【停止】键约3秒钟，进入或退出静音模式。

- 进入 无提示音；
- 退出 “嘀”的一声。

静音模式：系统将关闭所有提示声音。

着座自洁设置

出厂设置

开启



臀部清洗 温度降低

按住【臀部清洗】键，再按【温度降低】键开启或关闭着座自洁功能。

- 开启 “嘀”的一声；
- 关闭 “嘀~”的一声长鸣。

着座自洁：在您着座时，坐便器自动对喷管进行清洁。

休眠待机模式



停止 按摩

长按【停止】键和【按摩】键约10秒，进入待机模式。

- 待机超过5秒钟后，按旋钮，退出休眠待机模式。

休眠待机模式：此时处于低功耗模式，所有功能都处于关闭状态。

清洁与维护

喷管清洁

人体离座，

旋钮操作

二级功能模式下 (具体操作详见第 16 页)，

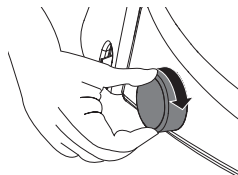

前旋旋钮，喷管伸出。

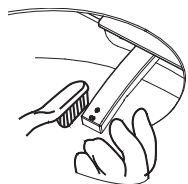

使用柔软的布料、海绵或者小刷子蘸取中性清洁剂，擦拭喷管和喷嘴。

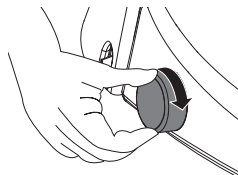

再次前旋旋钮，喷管缩回。

遥控器操作



Fn



臀部清洗

人体离座，按住【Fn】键，再按【臀部清洗】键，喷管伸出。



使用柔软的布料、海绵或者小刷子蘸取中性清洁剂，擦拭喷管和喷嘴。



停止

清洁完毕后，按【停止】键，喷管缩回。



三分钟内无操作，喷管将自动缩回。

清洁与维护

活水置换

旋钮操作

一级功能模式下（具体操作详见第 14 页），

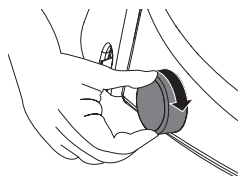

前旋旋钮，坐便器发出“嘀”的一声，启动活水置换。
- 完成后将自动停止。

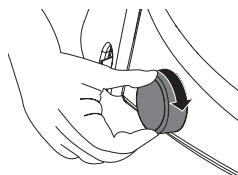

再次前旋旋钮，中止活水置换。

遥控器操作



臀部清洗 温度升高

按住【臀部清洗】键，再按【温度升高】键启动活水置换。

- 完成后将自动停止。



停止

按【停止】键中止活水置换。



当长时间未使用本产品时，请先通过该功能置换坐便器内部存水。

活水置换时，挡板下有水排出，属于正常现象。

过滤网清洁

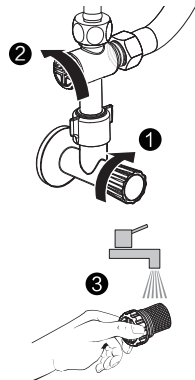

过滤网需要偶尔清洁。当设备不能正常注水、水压比平时小或不能正常工作时，请优先考虑清洁过滤网。



请务必使用过滤网，否则可能导致无法保修。

当水流比平常小时，请清洁过滤网。

清洁过程中请注意：

- 确保角阀处于关闭状态；
- 必须彻底将产品与进水软管分离。

清洁后请将过滤网逆序装回。

清洁与维护

漏电保护器维护

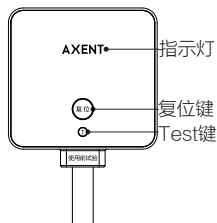

检查方法：

- 按漏电保护器复位键，指示灯亮起，电源接通。
- 按漏电保护器的“Test”键，指示灯熄灭，电源断开。



请定期检查漏电保护器，至少每月一次。

当操作后，相应的指示信息错误时，请停止使用产品，联系当地供应商或致电服务热线更换漏电保护器。

请确保产品运作时漏电保护器指示灯常亮。

如果固有线路中已经安装漏电保护器，请遵照上述方式检查。

长期不使用

长时间不使用本产品时，请关闭角阀，切断电源：

- 拔出电源插头或按漏电保护器“Test”键。
- 关闭角阀，停止进水。

冬季产品维护

请确保环境温度或进水温度不低于 4℃。冻结或结冰的水都可能导致产品损坏、漏水。

当环境温度或进水温度低于 4℃时，请停止使用产品：

- 拔出电源插头或按漏电保护器“Test”键。
- 关闭角阀，停止进水。
- 卸下从角阀至坐便器端的进水软管，排空进水软管中的水。
- 拨动冲刷开关。



未排水可能导致产品损坏、漏水。

当产品从寒冷的地方移动到温暖的地方时，会形成冷凝现象。请静置几个小时后再接水通电使用。

产品表面清洁



清洁前，请先断开电源！

请用光滑的海绵或柔软的布料蘸取适量的常温水或中性清洁剂拧干后擦拭产品表面。

部件连接及铰链部位不得接触清洁剂，因此，在使用清洁剂清洁其他部位时，请掀起上盖和座圈。陶瓷坐便器中的清洁剂应完全冲洗干净后，才能重新盖上上盖和座圈，否则清洁剂的蒸发可能会腐蚀表面。

清洁与维护

更换电池

拆除旧电池

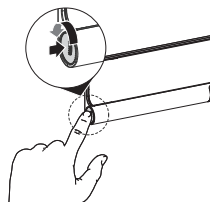

按下并逆时针旋转。

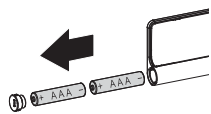

拆除旧电池。

安装新电池

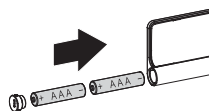

依照图示极性安装新电池。

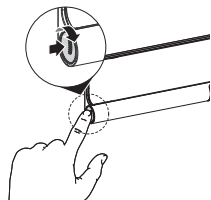

按下并顺时针旋转。

故障与解答

当您认为是故障时，请尝试做以下几种处理方法，如果产品仍不能正常工作，请联系当地维修中心或致电服务热线。



当发生漏水时，请关闭角阀，同时切断电源。

在检查是否为产品故障前，请先确认如下事项：

检查电源

- 电源是否正常工作
- 漏电保护器是否跳闸

检查供水

- 供水是否正常
- 角阀是否关闭

若出现以下现象，请立即切断电源：

蜂鸣器持续发出“嘀嘀”声；

漏电保护器频繁跳闸。

现象 可能原因 解决方法

产品不工作		
产品不工作	坐便器处于待机模式	按旋钮，退出待机模式。

遥控器		
遥控器不工作	电池电量不足	请更换电池。
	电池未正确连接正负极	请按照指示正确放置电池以连接正负极。
遥控器不灵敏	电池电量不足	请更换电池。
	遥控器离开感应范围	请在有效感应范围内使用遥控器。

臀部清洗和女性清洗功能		
喷管伸出太缓慢	清洗前需先清洁喷管	请您耐心等待
水压过低	过滤网堵塞	请清洗过滤网。
	供水软管连接螺母松动	请旋紧螺母。
水温过低	水温设置为较低档	请使用遥控器将水温设置为较高档位。
突然停止喷水	未感应到人体着座	请调整位置至接触到感应区域并启动清洗功能。
喷管伸出不喷水	未感应到人体着座	请调整位置至接触到感应区域并启动清洗功能。
水温不稳定	供水水压过大	请调节角阀，减小供水水压。

按摩功能		
按摩功能不工作	未处于清洗状态下	请在清洗时启动按摩功能。

故障与解答

现象	可能原因	解决方法
座圈加热		
座圈温度不够高	座圈温度设置为较低档	请将座圈温度调节为较高档。
刚接触座圈时温度过低	开启智能节电模式	请退出智能节电模式。
座圈温度自动降低	人体着座，座圈加热工作一段时间后，产品会自动进入低温烫伤防护模式	此为正常状态，请调整座温或重新着座以退出座圈低温烫伤防护模式，5分钟后将重新进入座圈低温烫伤防护模式。
座圈温度过高	座圈温度设置为较高档	请将座圈温度调节为较低档。
座圈不加热	座圈温度设置为最低档	请将座圈温度调节为较高档。
	座圈加热异常	切断电源，停止使用产品。联系当地供应商或致电服务热线。
夜灯功能		
夜灯不亮	夜灯功能已关闭	开启夜灯功能。
夜灯常亮，不关闭	夜灯功能已开启	关闭夜灯功能。
喷管清洁功能		
喷管自动缩回	启动喷管清洁3分钟后将自动缩回	请再次启动喷管清洁功能。
警报功能		
蜂鸣持续发出“嘀嗒”声	出水温度过高	切断电源，停止使用产品，再次打开进水阀，确认恢复供水，然后接通电源，再次启动。
漏电保护器时常跳闸	漏电超出正常值	切断电源，停止使用产品。联系当地供应商或致电服务热线。

尺寸图

[E010-01]、[E010-E1]

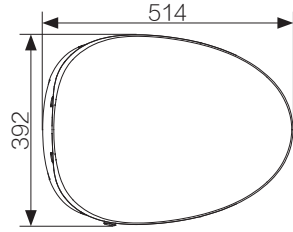
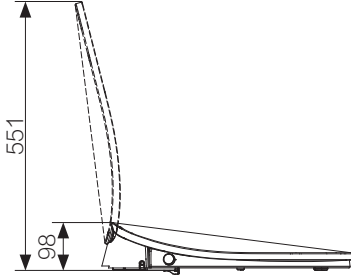

[E011-01]、[E011-E1]

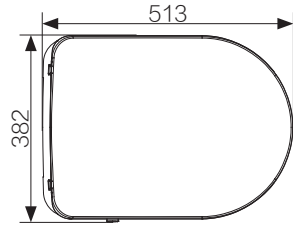
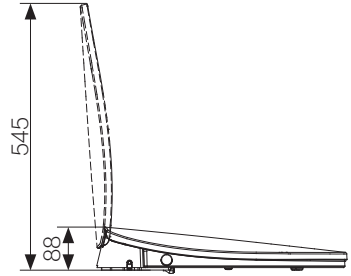

[E012-01]、[E012-E1]

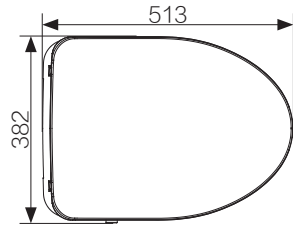
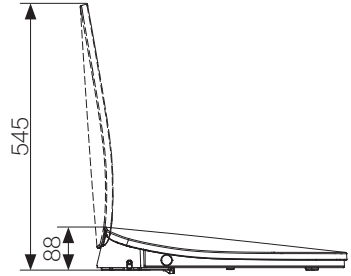

单位: mm

尺寸图

[E010-11]

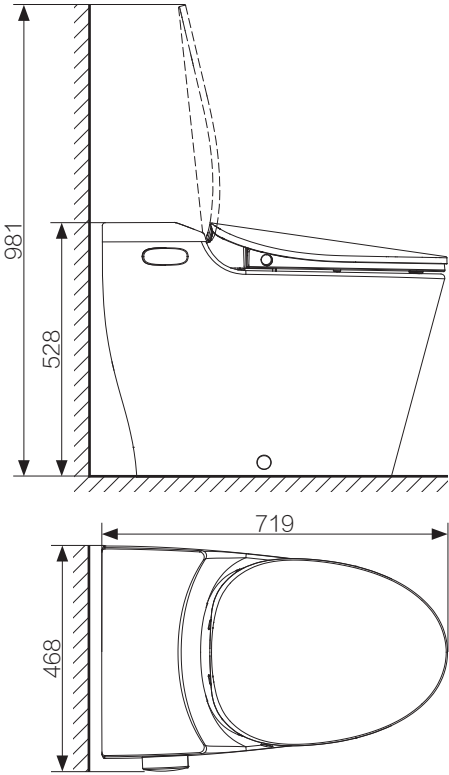

单位: mm

产品技术规格

项目	描述	
型号	E010-01/E011-01/E012-01 E010-E1/E011-E1/E012-E1	E010-11
额定电压	220 V~, 50 Hz	
额定功率	980 W (进水温度为 $15 \pm 2 \text{ }^\circ\text{C}$, 流量约为 550 mL/min)	
最大瞬间功率	1450 W	
电源线	1.5 m	
适用水压	0.07 - 0.75 MPa	0.14 - 0.75 MPa
供水温度	4 - 35 $^\circ\text{C}$	
环境温度	4 - 40 $^\circ\text{C}$	
净重	4 kg	47 kg
防水等级	IPX4	
清洗流量	约 0.55 L/min	
水温调节	约 31 - 39 $^\circ\text{C}$, 共 5 档	
清洗加热器功率	1400 W	
清洗时间	单次最长约 3 min	
喷嘴位置调节	5 档	
座圈表面温度调节	约 29 - 37 $^\circ\text{C}$, 共 5 档	
抗菌材料	喷嘴、座圈	
低温烫伤防护	有	

保修卡

尊敬的客户：

感谢您选用我司电子坐便器！在使用中出现问题时，请您按用户手册简单地排除、检查。当您无法排除时，请联系当地的供应商或致电服务热线。

1. 信息资料：

客户信息	客户名称		
	地址		
	电话		
经销商信息	名称		
	电话		
型号		产品序列号	
购买日期	年 月 日	保修期	自购买日起免费保修 1 年

2. 保修卡注意事项：

- 保修卡的内容请填写完整。
- 保修卡和发票是享受保修的重要凭证。保修期内产品出现故障，经销商或本公司售后服务人员上门维修时，请您出示保修卡和发票。
- 保修卡无法补发，请您妥善保管。

3. 免费维修规定：

保修期内，按照使用说明、注意事项等内容正常使用范围内出现故障的，本公司将免费维修。

4. 下列情况不属于免费维修服务范围，需有偿维修：

- 超出保修期的。
- 保修期内无法出示有效的发票和保修卡的。
- 购买后因运输、碰撞等引起的故障或损坏的。
- 保修期内，非正常使用中损坏、人为因素或者自然灾害造成的故障和损坏，如火灾、地震、洪水、闪电或者环境污染等造成产品故障或损坏的。
- 由于用户的原因或责任，自行分拆、改装或维修造成产品故障或损坏的。
- 使用中违反保养规定而引起的故障或损毁的，如不按保养要求使用清洁剂或擦拭保养方式不当等因素造成的。
- 由于沙子、杂质等原因造成消耗品（如密封圈等）或产品出现故障或损坏的。
- 根据客户要求要求进行二次移机的。

产品中有害物质说明

零部件	有毒有害物质或元素					
	镉 (Cd)	铅 (Pb)	汞 (Hg)	六价铬 (Cr,VI)	多溴联苯 (PBBs)	多溴二苯醚 (PBDEs)
金属螺钉	○	○	○	×	○	○

本表格依据 SJ/T 11364 规定编制。

○: 表示该有害物质在该部件所有均质材料中的含量均在 GB/T 26572 规定的限量要求以下。

×: 表示该有害物质至少在该部件的某一均质材料中的含量超出 GB/T 26572 规定的限量要求。

本表格提供的信息是基于供应商提供的数据及本公司的检测结果。本公司会继续努力通过改进技术来减少这些物质和元素的使用。

根据中国电子行业标准 SJ/T 11364 和相关的中国政府法规，本产品及其某些内部或外部组件上可能带有环保使用期限标识。取决于组件和组件制造商，产品与其组件上的使用期限标识可能有所不同。组件上的使用期限标识优先于产品上任何与之相冲突的或不同的环保使用期限标识。

本产品的“环保使用期限”如下图所示，只有在根据说明书所述的正常情况下使用本产品时，“环保使用期限”才有效。



AXENT(Shanghai) Corporation Ltd.

Add: A, C, D Rooms, 10F, No. 9 Zhenning Road,
Changning District, Shanghai, China

上海优胜卫厨科技有限公司

地址：上海市长宁区镇宁路9号10楼A、C、D室

Tel: 800 820 9880 400 888 9880

E-mail: service@axentbath.com www.axentbath.com