

坐便器按键操作说明

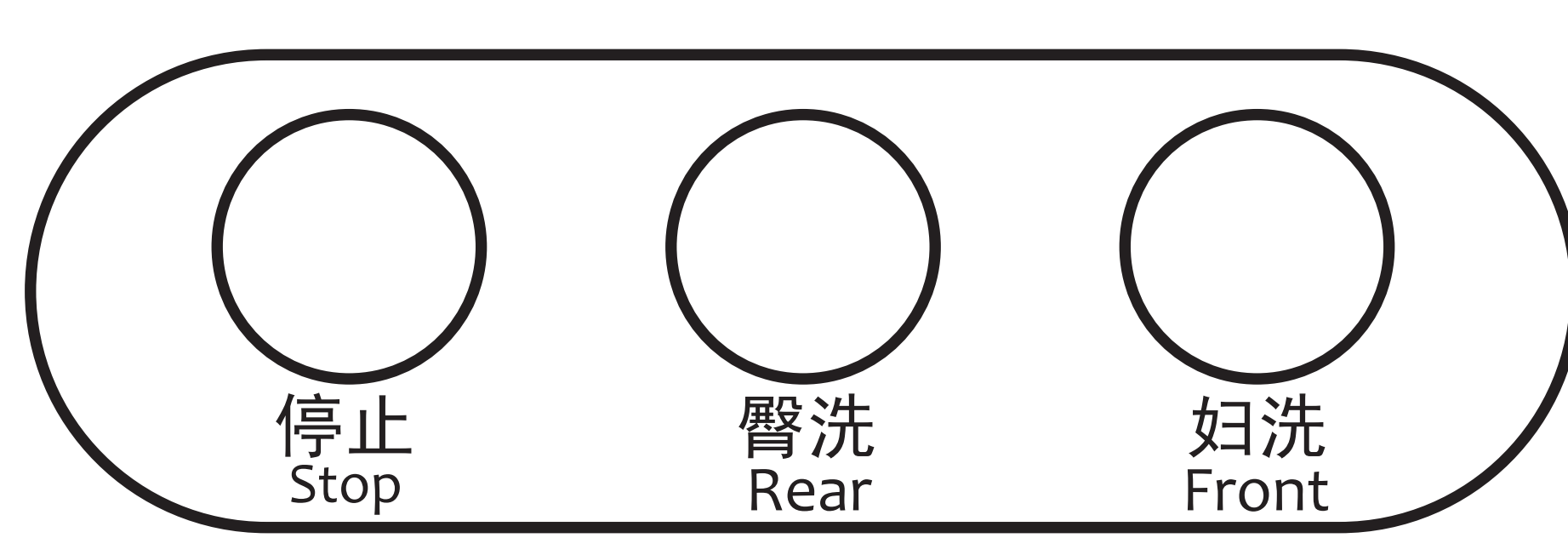

■ 臀部清洗

启动

人体着座后，按下 键，启动臀部清洗。

按摩：臀部清洗时，按下 键，开启或关闭按摩功能。

停止

按下 键，停止清洗；

连续清洗约 3 分钟后将自动停止清洗。

■ 女性清洗

启动

人体着座后，按下 键，启动女性清洗。

按摩：女性清洗时，按下 键，开启或关闭按摩功能。

停止

按下 键，停止清洗；

连续清洗约 3 分钟后将自动停止清洗。

■ 待机

进入

长按 键超过 3 秒钟，进入待机模式，此时无法进行功能操作。

退出

长按 键超过 3 秒钟，退出待机模式。

遥控器操作说明



■ 臀部清洗

启动

人体着座，按下 键， 图标亮起，启动臀部清洗。

停止

按下 键，停止清洗；

连续清洗 3 分钟后将自动停止清洗。

■ 女性清洗

启动

人体着座，按下 键， 图标亮起，启动女性清洗。

停止

按下 键，停止清洗；

连续清洗 3 分钟后将自动停止清洗。

■ 按摩

在清洗状态下，按下 键可循环切换：

- 1) 移动按摩；
- 2) 强弱按摩；
- 3) 混合按摩；
- 4) 关闭状态。

■ 水量调节

在清洗状态下，按下  键， 图标亮起，进入水量调节模式。

按下  键，水量减少；

按下  键，水量增加。

 将显示当前所处档位。

■ 喷嘴位置调节

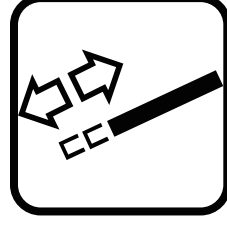
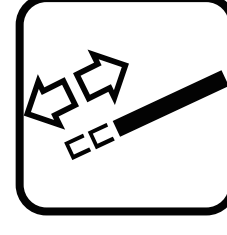
在清洗状态下，按下  键， 图标亮起，进入喷嘴位置调节模式。

按下  键，喷嘴位置后退；

按下  键，喷嘴位置前进。

 将显示当前所处档位。

■ 烘干

启动

人体着座，按下  键， 图标亮起，启动暖风烘干。

停止

按下  键，停止烘干；

连续烘干 3 分钟后将自动停止烘干。

■ 温度调节

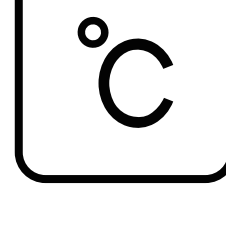
按下  键可循环切换座温调节、水温调节和风温调节。

、 或  亮起时，可调节对应温度。

按下  键，温度降低；

按下  键，温度升高。

 将显示当前所处档位；

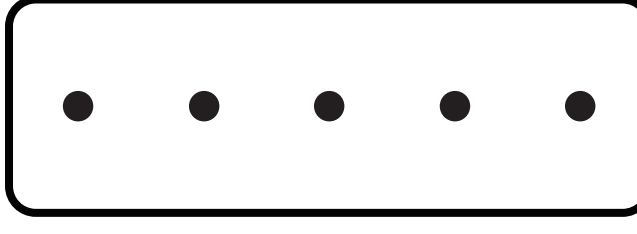
当  全部熄灭时，对应加热功能将被关闭。

■ 夜灯设置

按住  键不松开，按下  键，进入夜灯设置；此时，每次按下  键将循环切换：

- 1) 关闭状态：1 个指示灯亮起，该模式下夜灯不会亮起；
- 2) 常亮模式：2 个指示灯亮起，该模式下夜灯常亮；

松开  键，退出夜灯设置。

■ 智能节电设置

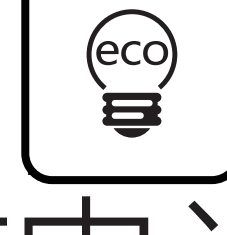
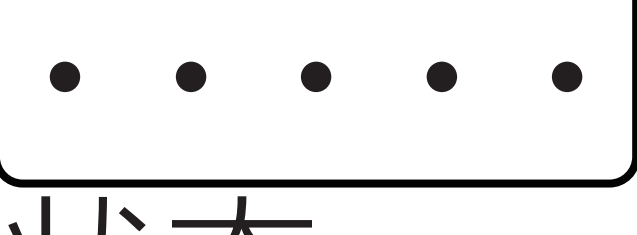
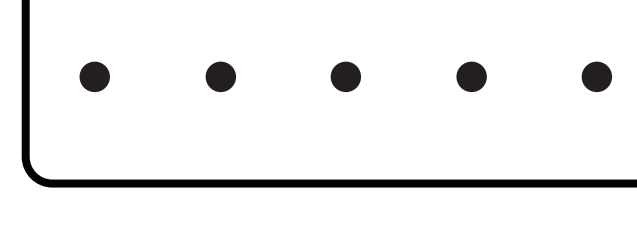
按下  键， 和  亮起， 将显示当前智能节电设置状态；

此时，先按住  键，再按下  将循环切换：

- 1) 关闭状态：1 个指示灯亮起；
- 2) 3 小时：2 个指示灯亮起；
- 3) 6 小时：3 个指示灯亮起；
- 4) 9 小时：4 个指示灯亮起；
- 5) 低温模式：5 个指示灯亮起。

松开  键，退出夜灯设置。

智能节电：根据用户设置，人体离座达到设定时间后，座圈将自动停止加热；人体着座时，座圈将以最低档座温进行加热。且 24 小时循环一次。

低温模式：座圈以最低档位座温进行加热，且无法使用座温调节功能。

■ 个人喜好模式

先按住  键，再按下  键或  键，存储当前设置参数。

当未处于清洗或烘干状态下时，按下  键或  键调用对应用户已存储参数。

■ 喷管清洁

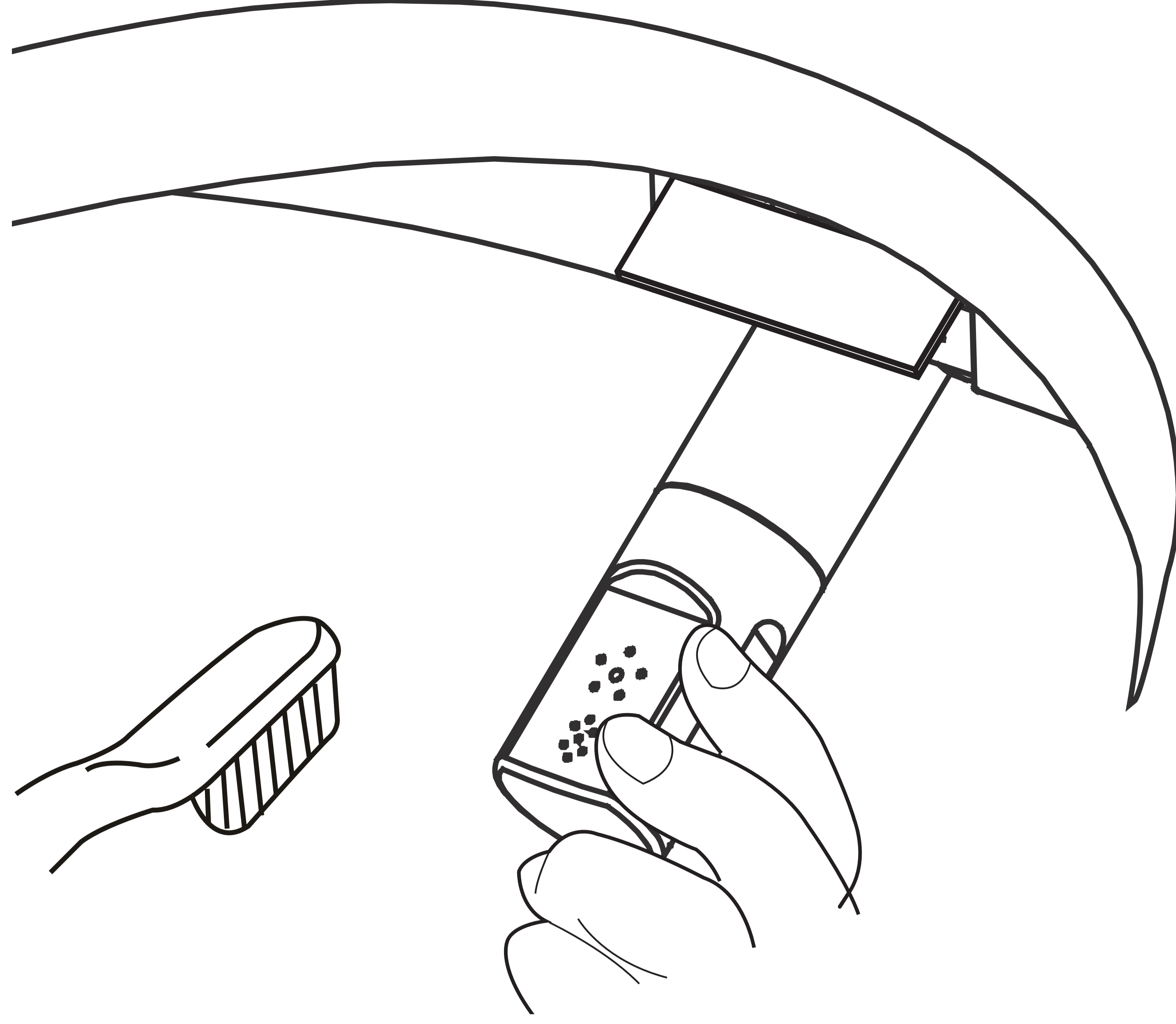

喷管手动清洁

- 1) 人体离座，按下 **臀洗 Rear** 键，喷管伸出；
- 2) 使用柔软的布料、海绵或者小刷子蘸取中性清洁剂，轻轻扶住喷管，擦拭喷管和喷嘴；
- 3) 清洗完后，按下 **停止 Stop** 键，喷管缩回；
三分钟内无操作，喷管将自动缩回；
人体着座，喷管将自动缩回。

喷管自动清洁

先按住 **⏏** 键，再按下 **💧** 键，进入喷管自动清洁模式，持续约 90 秒钟；
按下 **■** 键，停止喷管自动清洁。

■ 过滤网清洁

依照下图方式拆离过滤网，并用刷子清洁过滤网。

1

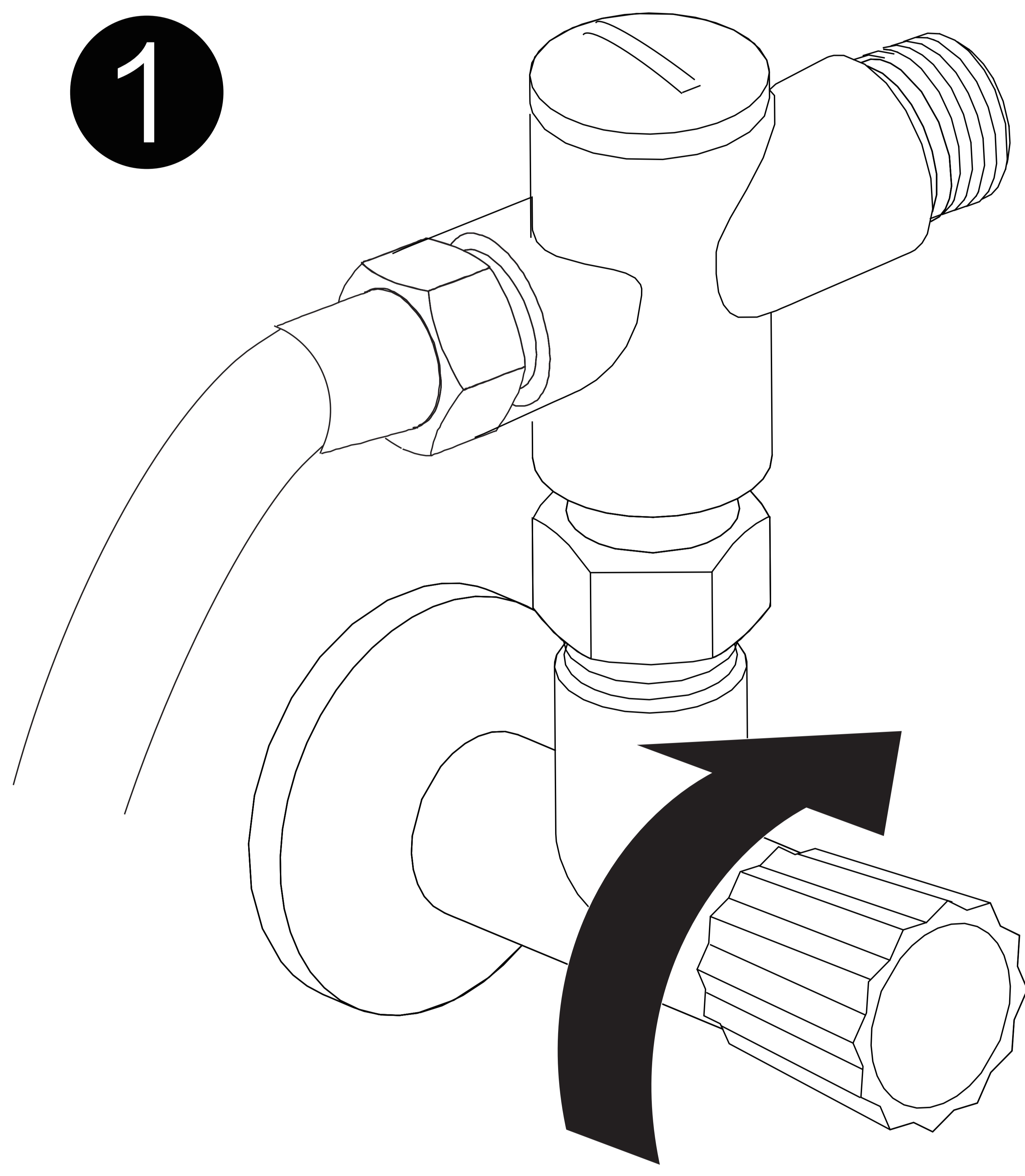

2

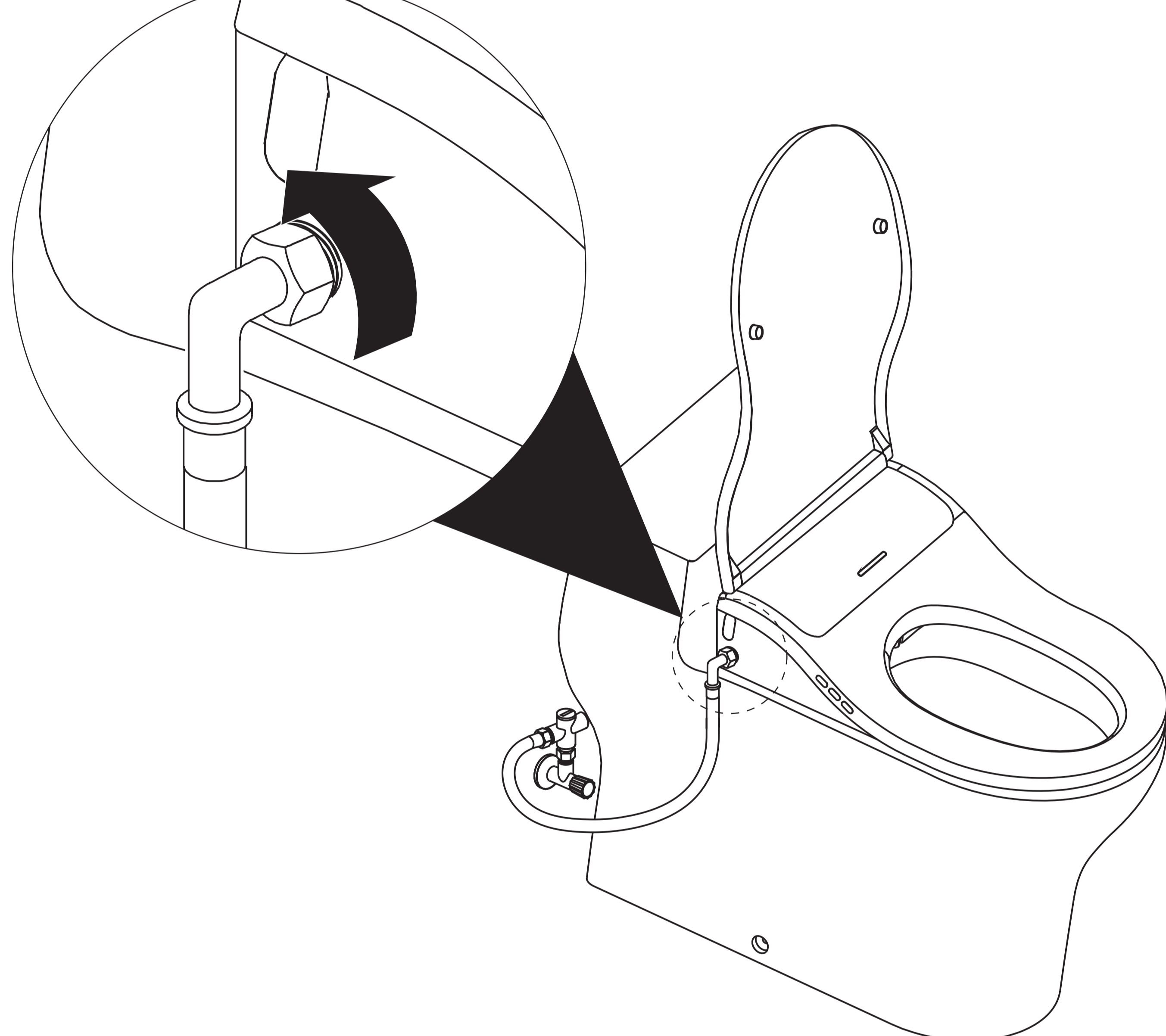

3

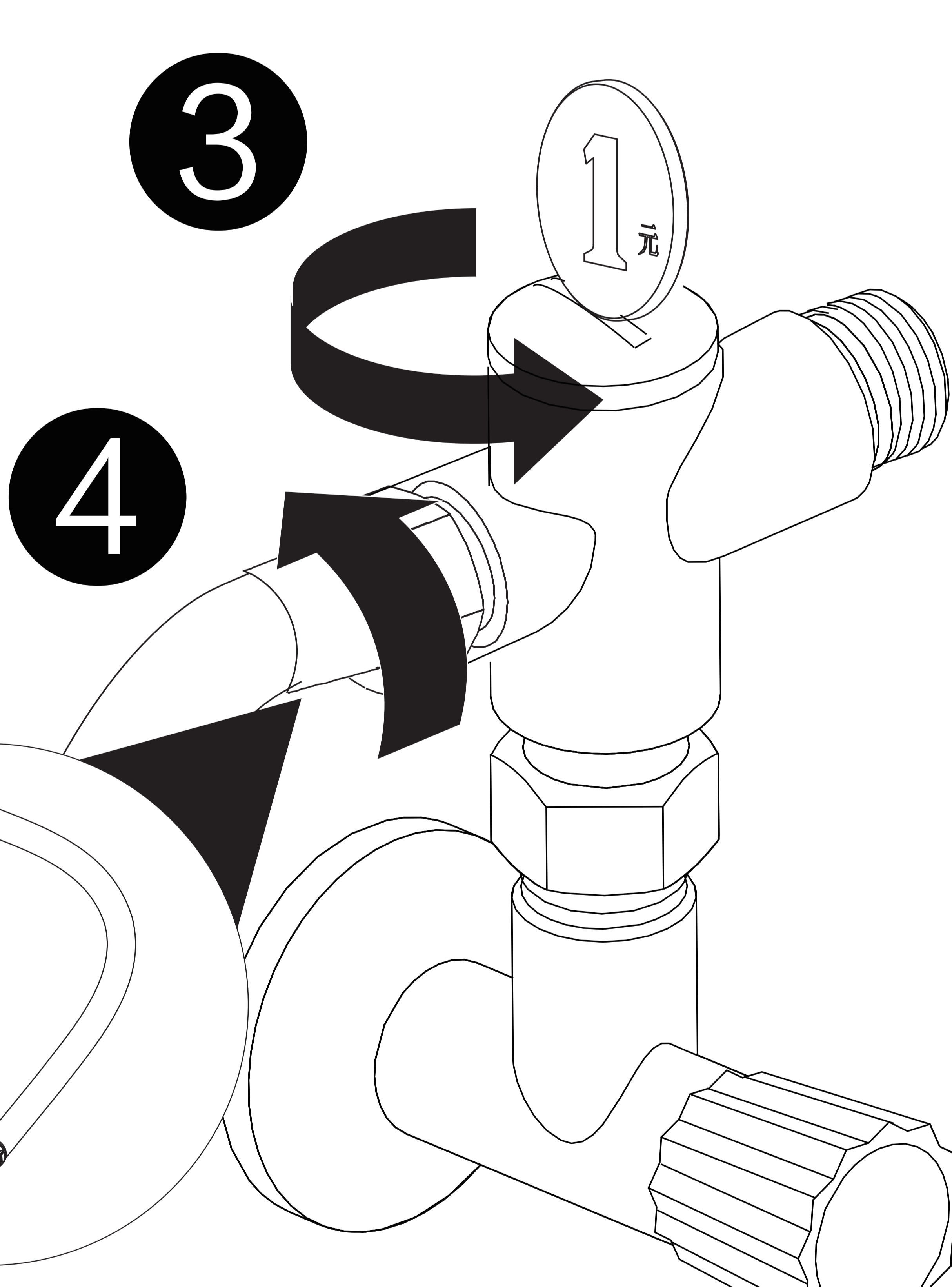

4

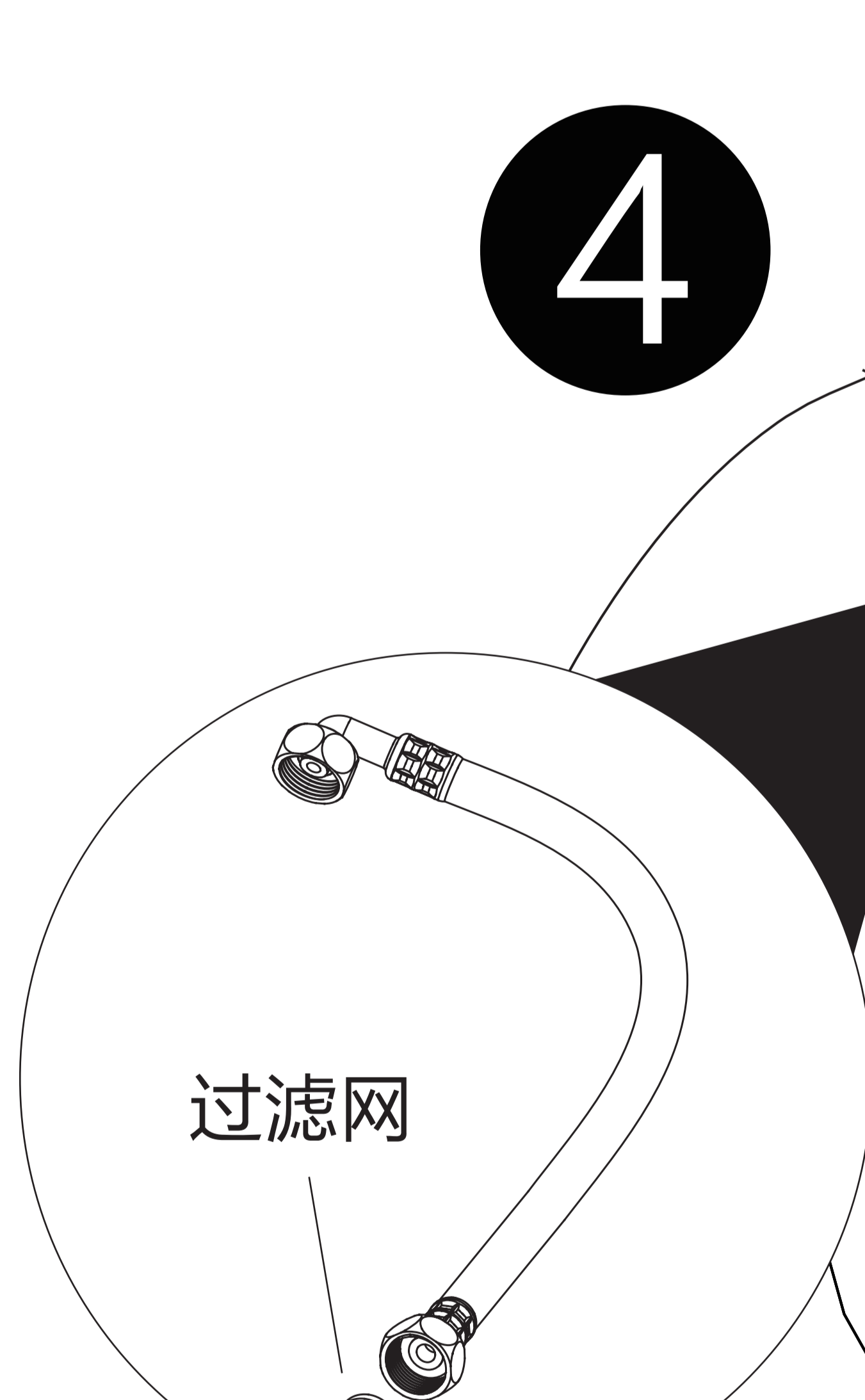

5

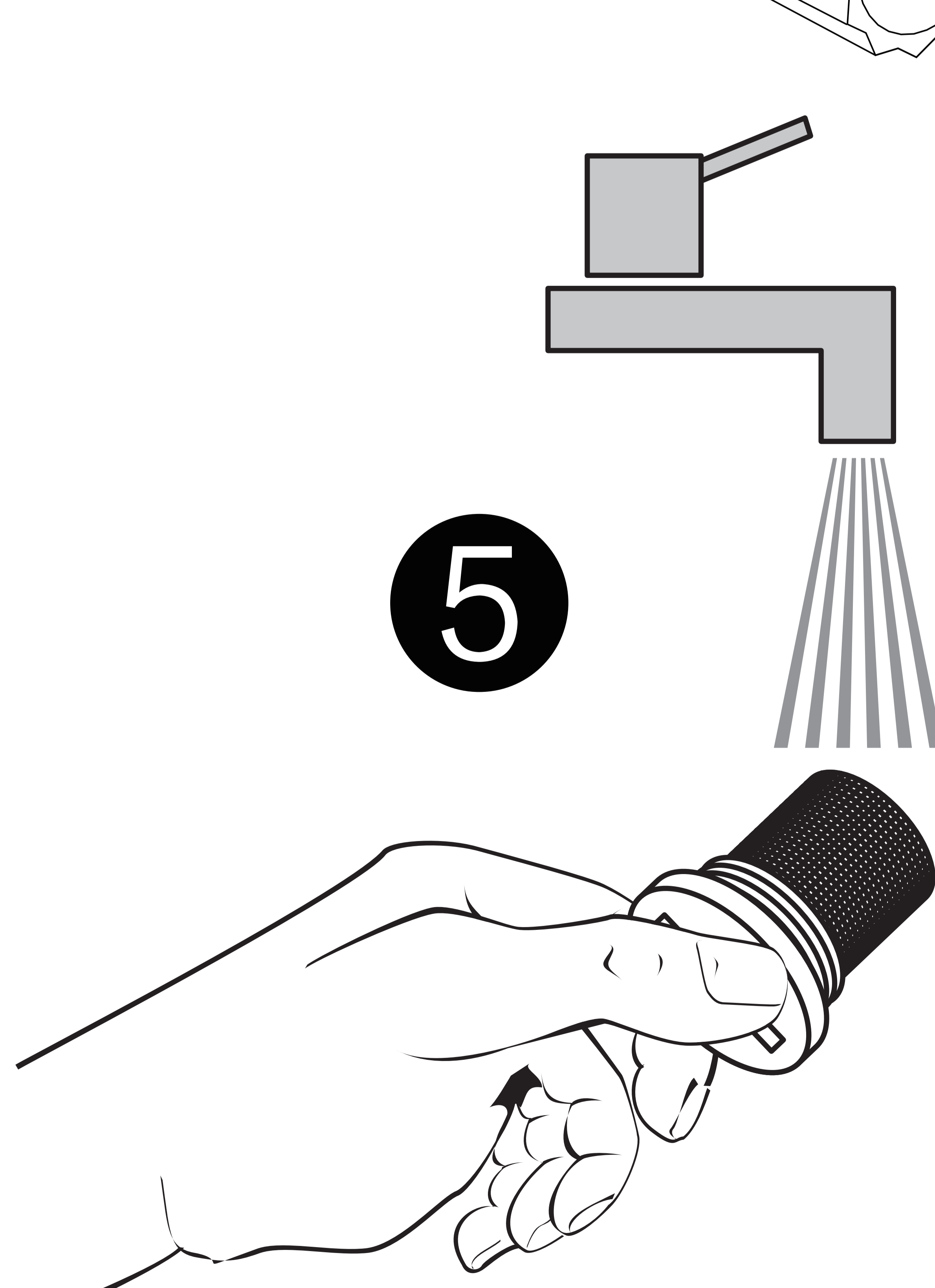

i 温馨提示:

- 当水流比平常小时，请清洁过滤网；
- 清洁过程必须彻底将产品与进水软管分离；
- 请确保角阀处于关闭状态；
- 清洁后请将过滤网逆序装回。

■ 产品表面清洁

i 注意：清洁前，请先断开电源！

请用光滑的海绵或柔软的布料蘸取适量的常温水或中性清洁剂拧干后擦拭产品表面。

部件连接及铰链部位不得接触清洁剂，因此，在使用清洁剂清洁其他部位时，请掀起上盖和座圈。待陶瓷坐便器中的清洁剂完全冲洗干净后，才能重新盖上，否则清洁剂的蒸发可能会腐蚀表面。

■ 漏电保护器

定期检查漏电保护器，至少每月一次；

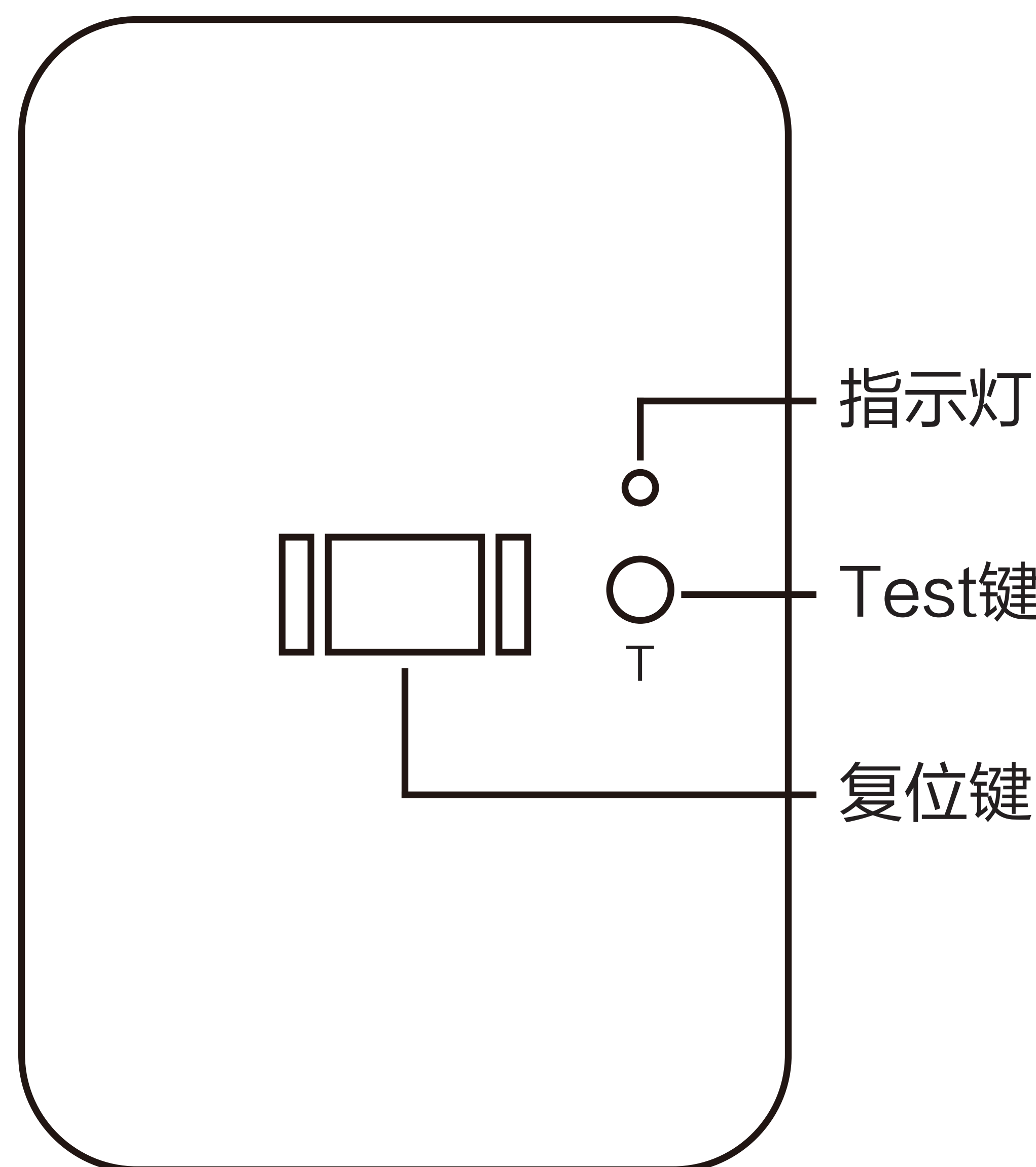

按下漏电保护器复位键，指示灯应该亮起；
按下漏电保护器的“Test”键，指示灯应该熄灭；
请确保产品运作时漏电保护器指示灯常亮；
如果固有线路中已经安装漏电保护器，请遵照上述方式检查。

■ 冬季产品维护

保持适当水温以防止坐便器及水管内的水被冻结；
当环境温度小于 0°C 时，请停止使用产品，并排空产品水箱内的水。

■ 长期不使用

长时间不使用本产品时，请排空产品内的水，并切断电源：

- 1) 拔出电源插头或按下漏电保护器“Test”键；
- 2) 关闭角阀，停止进水；
- 3) 卸下从角阀至坐便器端的进水软管，排空进水软管中的水；
- 4) 排空产品水箱内的水；

再次使用产品前，请进行使用前准备和确认。

■ 排空水箱拆卸示意图

